

SAMSUNG Monitor LC27F390FHMZN

وضعیت بدنی صحیح برای استفاده از محصول:



از محصول در وضعیت صحیح بدن به شرح زیر استفاده کنید:

- پشت خود را صاف کنید.
- بین چشم خود و صفحه نمایش ۴۵ تا ۵۰ سانتی متر فاصله بگذارید و کمی به سمت پایین به آن نگاه کنید.
- صفحه نمایش:
- چشمان خود را مستقیماً در مقابل صفحه نمایش قرار دهید.
- زاویه را طوری تنظیم کنید که نور روی صفحه نمایش منعکس نشود.
- ساعدهای خود را عمود بر روی بازوها و همسطح با پشت دستان خود نگه دارید.
- آرنج خود را تقریباً در یک زاویه راست نگه دارید.
- ارتفاع محصول را طوری تنظیم کنید که بتوانید زانوهای خود را در ۹۰ درجه یا بیشتر خم کنید، پاشنه پایه زمین چسبیده، و بازوهایتان پایین تر از قلبتان باشد.

- تمرینات چشم را انجام دهید یا مکرر پلک بزنید، با انجام این عمل خستگی چشم برطرف می شود.

ایمن سازی فضای نصب:

از فضای اطراف محصول برای تهویه اطمینان حاصل کنید. افزایش دمای داخلی ممکن است باعث آتش سوزی و به محصول آسیب برساند. هنگام نصب حتماً به اندازه تصویر زیر یا بیشتر فضای خالی را در نظر بگیرید
 - نمای بیرونی ممکن است بسته به محصول متفاوت باشد.

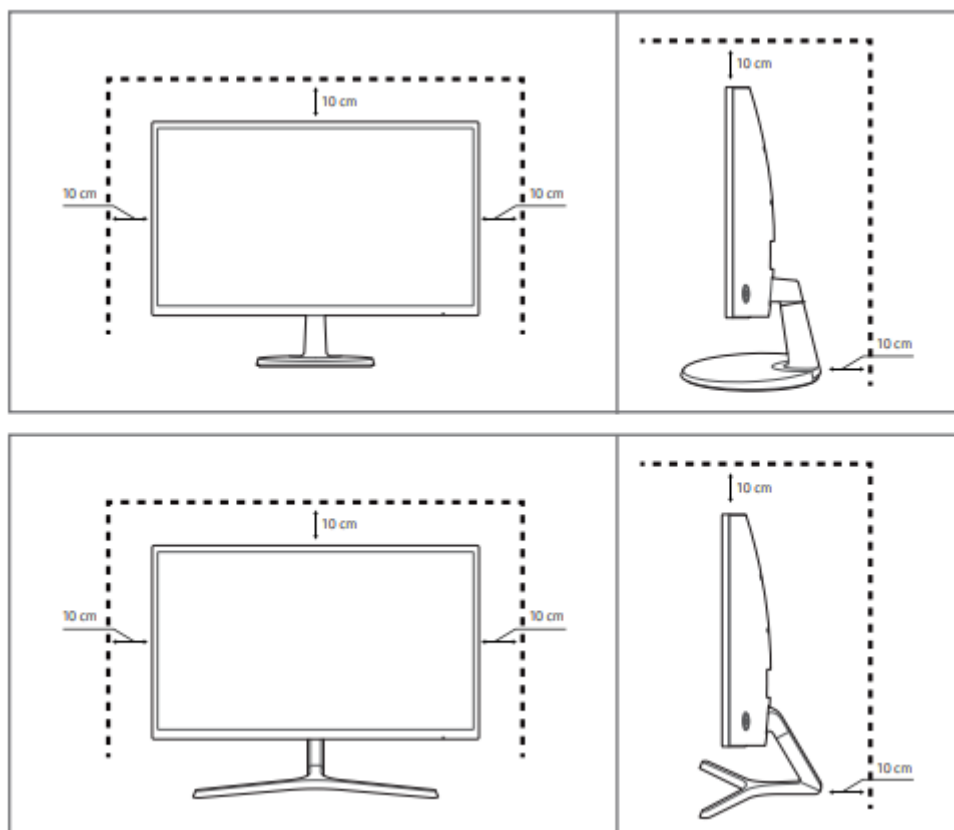

اقدامات احتیاطی برای نگهداری:

اگر از مرطوب کننده امواج اولتراسونیک استفاده شود، مدل های براق می توانند لکه های سفید روی سطح ایجاد کنند.

-اگر می خواهید داخل محصول را تمیز کنید، با نزدیک ترین مرکز خدمات مشتریان سامسونگ تماس بگیرید

(هزینه خدمات دریافت می شود.)

صفحه مانیتور را با دست یا اشیاء دیگر فشار ندهید در غیر این صورت خطر آسیب دیدن صفحه نمایش وجود دارد

صفحه کنترل

- رنگ و شکل قطعات ممکن است با آنچه نشان داده شده است متفاوت باشد.

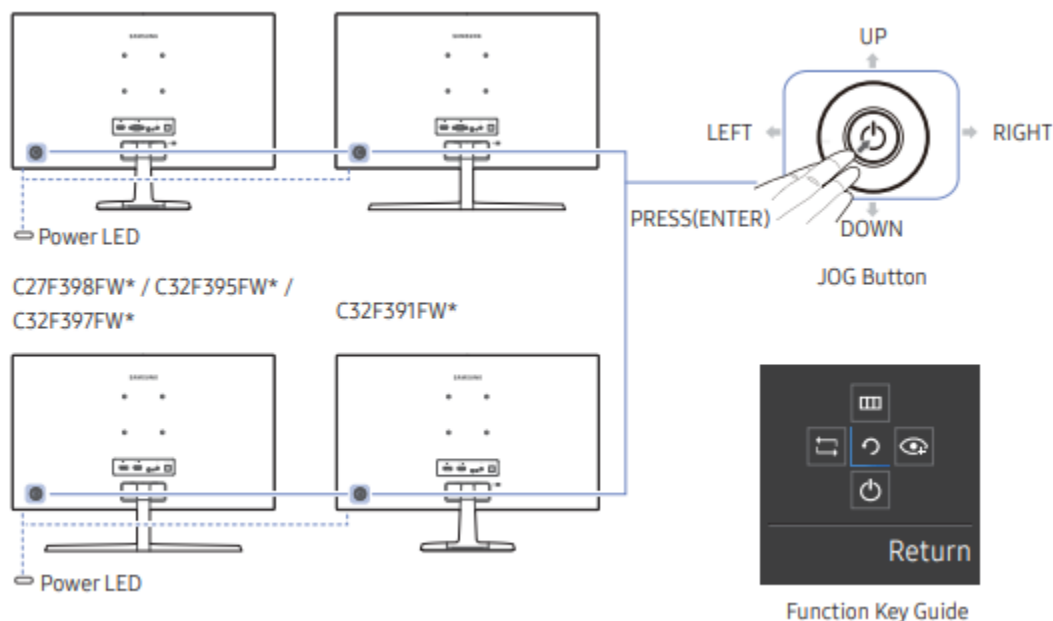

دکمه JOG: دکمه چند جهته که به ناوبری کمک می کند.

- دکمه JOG در سمت چپ پشت محصول قرار دارد.

این دکمه را می توان برای حرکت به بالا، پایین، چپ یا راست یا به عنوان Enter استفاده کرد.

نشانگر LED:

این LED نشانگر وضعیت برق دستگاه است و به عنوان:

- دستگاه خاموش است (هنگامی که نشانگر روشن است)
- حالت ذخیره انرژی: نشانگر چشمک می زند.
- دستگاه روشن است (نشانگر خاموش است)

راهنمای کلید عملکرد:

هنگامی که صفحه نمایش روشن است، دکمه JOG را فشار دهید راهنمای کلید ظاهر خواهد شد.

برای دسترسی به منوی روی صفحه زمانی که راهنمای نمایش داده می شود، دکمه از نو در جهت مربوطه را فشار دهید.

- کلید عملکرد ممکن است بسته به مدل دستگاه متفاوت باشد.

راهنمای کلید مستقیم

- صفحه دکمه میانبر (منوی OSD) نشان داده شده در زیر تنها زمانی نمایش داده می شود که صفحه نمایشگر روشن باشد یا وضوح کامپیوتر تغییر کند یا منبع ورودی به دستگاه تغییر کند.

- صفحه دکمه های عملکرد نشان می دهد که حالت Eye Saver فعال است یا خیر.

۱. حالت آنالوگ:

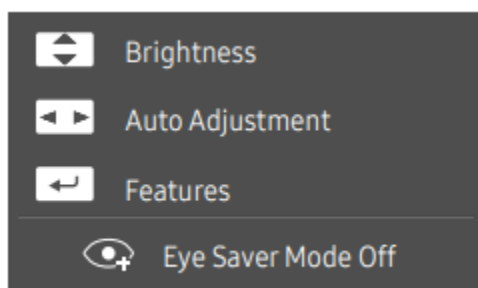

- گزینه حالت آنالوگ:

گزینه های فلش به سمت بالا و پایین روشنایی، کنتراست، وضوح را تنظیم کنید.
تنظیم خودکار:

- تغییر وضوح در ویژگی های نمایشگر، عملکرد تنظیم خودکار را فعال می کند.
- این عملکرد فقط در حالت آنالوگ قابل دسترسی است.

۲. حالت HDMI / DisplayPort:

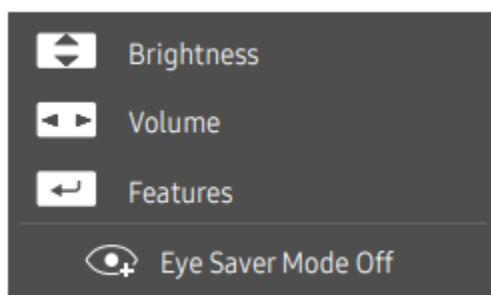

گزینه حالت HDMI / DisplayPort

فلش رو به بالا/پایین: روشنایی، کنتراست و وضوح را تنظیم کنید.
فلش به سمت راست و پایین: تنظیم صدا، بی صدا.
Enter: نمایش راهنمای کلید عملکرد.

راهنمای کلید عملکرد:

- برای ورود به منوی اصلی یا استفاده از موارد دیگر، دکمه JOG را فشار دهید تا راهنمای کلید عملکرد نمایش داده شود. با فشار دادن مجدد دکمه JOG می توانید از منو اصلی خارج شوید.

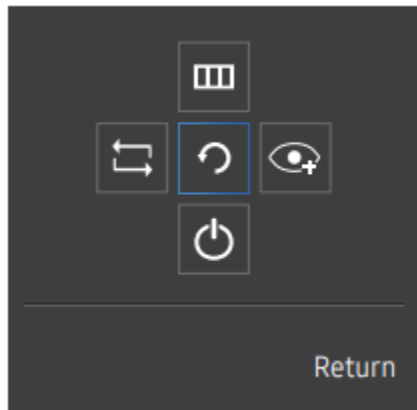

با حرکت دادن دکمه JOG در صفحه راهنمای کلید عملکرد، سیگنال ورودی را تغییر می دهد. اگر سیگنال ورودی وجود داشته باشد، یک پیام در گوشه سمت چپ بالای صفحه ظاهر می شود تغییر کرده است.

با حرکت دادن دکمه JOG در صفحه راهنمای کلید عملکرد انتخاب می کند. OSD (نمایش روی صفحه): ویژگی مانیتور شما نمایان می شود. قفل کنترل OSD: تنظیمات فعلی را حفظ کنید یا برای جلوگیری از تغییرات ناخواسته تنظیمات، کنترل OSD را قفل کنید.

فعال/غیرفعال: برای قفل کردن/باز کردن قفل کنترل OSD، وقتی منوی اصلی نمایش داده شد، دکمه سمت چپ را به مدت ۱۰ ثانیه فشار دهید.

- اگر کنترل OSD قفل باشد، روشنایی و کنتراست را می توان تنظیم کرد. با حرکت دادن دکمه JOG در صفحه راهنمای کلید عملکرد انتخاب میشود. برای فعال یا غیرفعال کردن حالت Eye Saver فشار دهید.

اگر عملکرد Eye Saver Mode فعال باشد، موارد زیر در دسترس نیستند:

- روشنایی تصویر، رنگ، حالت بازی

• سیستم Eco Saving Plus

با حرکت دادن دکمه JOG در صفحه راهنمای کلید عملکرد، مانیتور را میتوان خاموش کرد.

خروجی های پشت دستگاه:

C22F390FH* / C22F392FH* / C24F390FH* /
C24F392FH* / C24F394FH* / C24F399FH* /
C27F390FH* / C27F391FH*

C24F396FH* / C27F396FH* / C27F397FH*

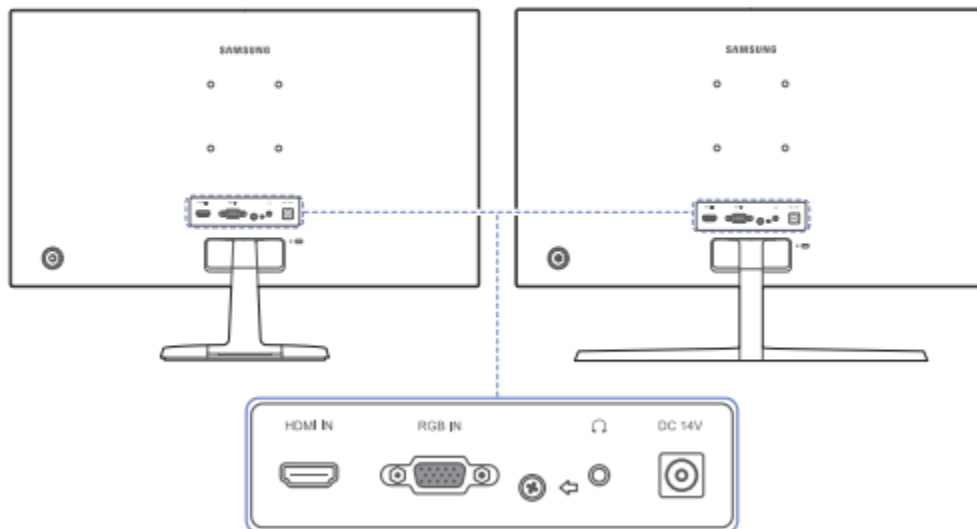

۱. با استفاده از کابل HDMI یا کابل HDMI-DVI به یک دستگاه با خروجی فوق متصل می شود.
۲. با استفاده از کابل D-SUB به رایانه شخصی متصل شوید.
۳. با استفاده از کابل DP به رایانه شخصی متصل می شود.

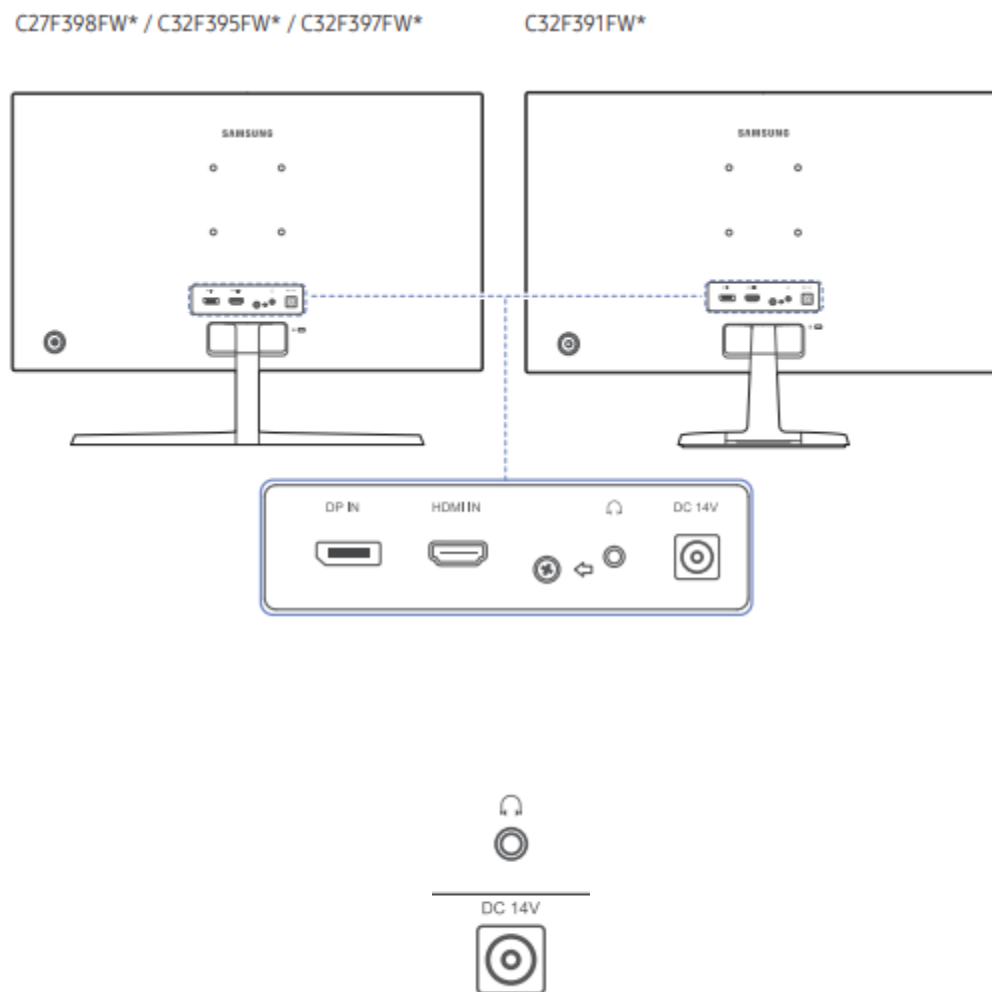

۱. می‌توانید به یک دستگاه خروجی صدا مانند هدفون متصل شوید.
۲. به آداپتور AC/DC امکان وصل شدن داده می‌شود.

نصب:

وصل کردن پایه / C22F390FH* / C22F392FH* /
C24F394FH* / C24F390FH* / C24F392FH* /
C24F399FH* / C27F390FH* / C27F391FH* /
C32F391FW*)



۱. گردن پایه را در جهت نشان داده شده در شکل در داخل محل چایگیری قرار دهید
بررسی کنید که گردن پایه محکم وصل شده باشد.



۲. پیچ اتصال را در پایین پایه محکم ببندید.

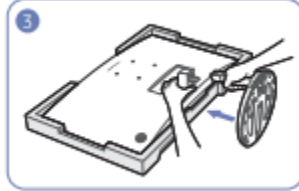

همانطور که در شکل نشان داده شده است، پشت مانیتور را نگه دارید. پایه مونتاژ شده را همانطور که در شکل نشان داده شده در جهت فلش به بدنه اصلی متصل کنید.

وصل کردن پایه:

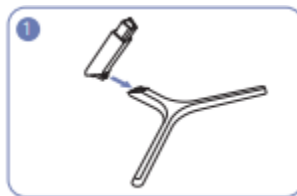

۱. گردن پایه را در جهت نشان داده شده در شکل در داخل محل چایگیری قرار دهید. بررسی کنید که گردن پایه محکم وصل شده باشد.



۲. پیچ اتصال را در پایین پایه محکم ببندید.



همانطور که در شکل نشان داده شده است، پشت مانیتور را نگه دارید. پایه مونتاژ شده را همانطور که در شکل نشان داده شده در جهت فلش به بدنه اصلی متصل کنید.

تنظیم شیب محصول

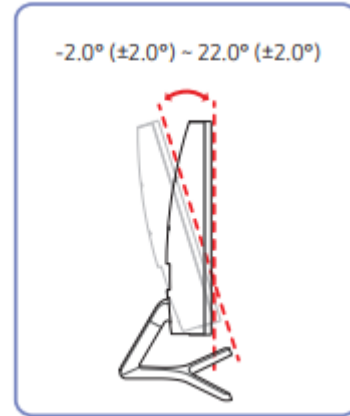
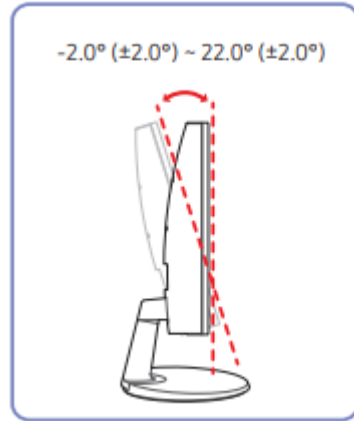

- می توانید شیب محصول را تنظیم کنید.
- قسمت پایینی محصول را نگه دارید و شیب آن را به دقت تنظیم کنید

قفل ضد سرقت

- یک قفل ضد سرقت به شما این امکان را می دهد که از محصول حتی در مکان های عمومی به طور ایمن استفاده کنید.

- شکل دستگاه قفل و روش قفل به سازنده بستگی دارد. برای قفل کردن دستگاه قفل ضد سرقت:

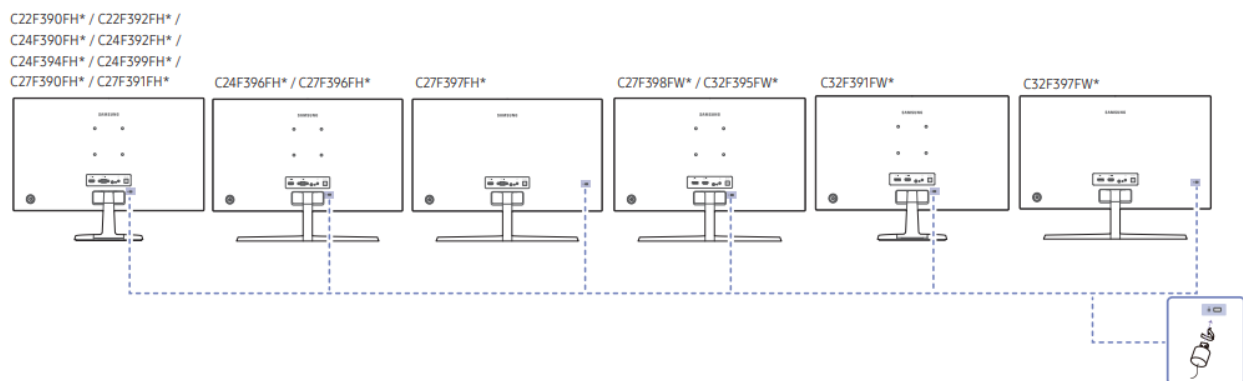

۱. کابل دستگاه قفل ضد سرقت خود را به یک جسم سنگین مانند میز وصل کنید.
۲. یک سر کابل را از حلقه طرف دیگر عبور دهید.
۳. دستگاه قفل را در شکاف قفل ضد سرقت در پشت محصول قرار دهید.
۴. دستگاه قفل را قفل کنید.

- یک دستگاه قفل ضد سرقت به صورت جداگانه قابل خریداری است.

*دستگاه های قفل ضد سرقت را می توان از خرده فروشان لوازم الکترونیکی یا به صورت آنلاین خریداری کرد

اقدامات احتیاطی برای جابجایی مانیتور:

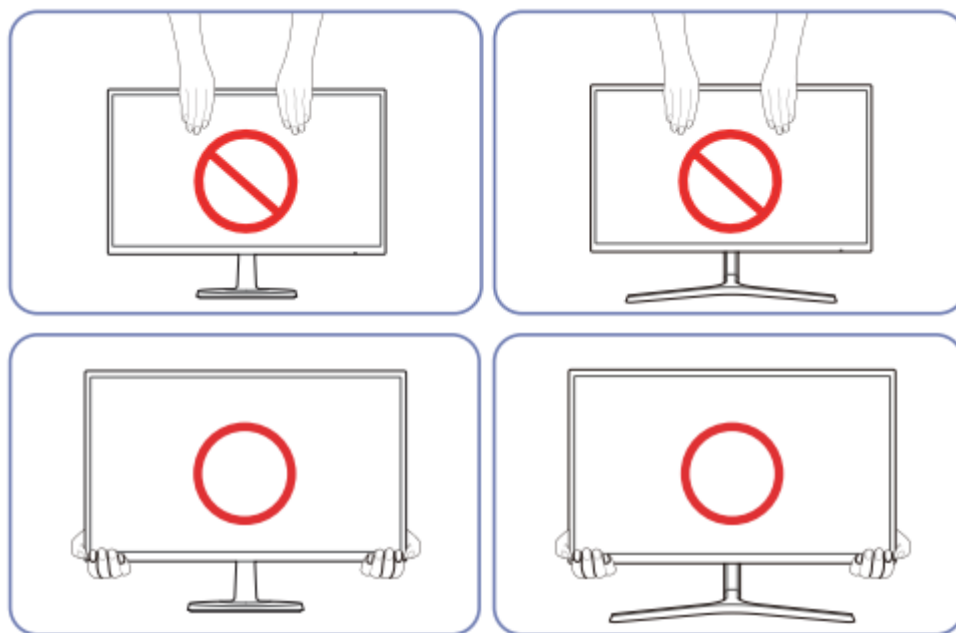

مستقیماً روی صفحه نمایش فشار وارد نکنید.
هنگام حرکت دادن مانیتور صفحه نمایش را نگه ندارید.
هنگام حرکت دادن مانیتور قسمت پایینی آن را نگه دارید.

راه اندازی صفحه نمایش:

SAMSUNG MAGIC Bright

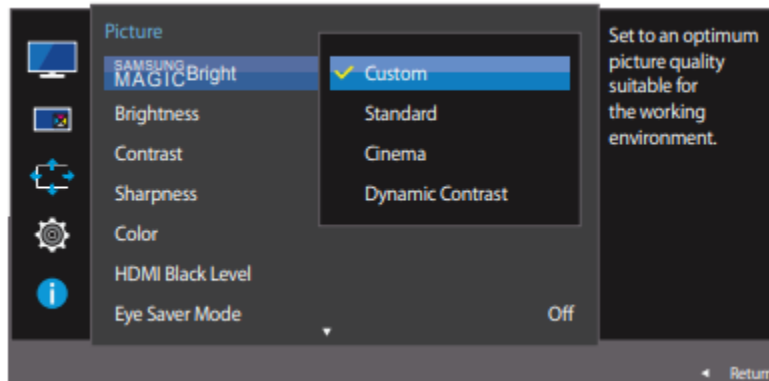

این منو کیفیت تصویر بهینه و مناسب با محیط را در مکانی که محصول مورد استفاده قرار خواهد گرفت.

- وقتی Eco Saving Plus فعال باشد، این منو در دسترس نیست.
- وقتی حالت بازی فعال است، این منو در دسترس نیست.
- وقتی حالت PIP/PBP روی روشن تنظیم شده باشد، در این منو دسترس نیست. شما می توانید روشنایی را مطابق با ترجیحات خود سفارشی کنید

روشنایی:

- می توانید روشنایی کلی تصویر را تنظیم کنید. (بین محدوده: ۰ تا ۱۰۰)
- مقدار بالاتر باعث می شود تصویر روشن تر به نظر برسد.
- این منو در هنگام SAMSUNG MAGICBright در دسترس نیست
 - این حالت روی کنتراست پویا تنظیم شده است
 - وقتی Eco Saving Plus روشن است، این منو در دسترس نیست

کنتراست:

- کنتراست بین اشیا و پس زمینه را تنظیم کنید. (محدوده: ۰ تا ۱۰۰)
- مقدار بالاتر کنتراست را افزایش می دهد تا شیء واضح تر به نظر برسد.
- این گزینه در هنگام SAMSUNG MAGICBright در دسترس نیست در سینما یا دینامیک حالت کنتراستفعال است.
- وقتی حالت بازی فعال است، این منو در دسترس نیست.
- وقتی حالت PIP/PBP روی روشن و اندازه به حالت PBP تنظیم شده باشد، این منو در دسترس نیست

میزان وضوح تصاویر:

- طرح کلی اشیا را واضح تر یا تار کنید. (محدوده: ۰ تا ۱۰۰)
- مقدار بالاتر، طرح کلی اشیا را واضح تر می کند.
- این گزینه در هنگام SAMSUNG MAGICBright در دسترس نیست در سینما یا دینامیک است حالت کنتراستفعال است
- وقتی حالت بازی فعال است، این منو در دسترس نیست.
- وقتی حالت PIP/PBP روی روشن تنظیم شده باشد، در دسترس نیست.

رنگ:

- شرح مفصلی از هر تابع ارائه شده است. برای جزئیات به محصول خود مراجعه کنید.
- رنگ صفحه را تنظیم کنید. این منو در هنگام MAGICBright SAMSUNG در دسترس نیست و روی حالت سینما یا کنتراست پویا تنظیم شده است.
- وقتی حالت بازی فعال است، این منو در دسترس نیست.
- وقتی حالت PIP/PBP روی روشن تنظیم شده باشد، در دسترس نیست.

HDMI سطح مشکی:

- اگر دستگاه پخش دی وی یا ستاپ باکس از طریق HDMI به محصول وصل شده باشد، کیفیت تصویر بسته به اینکه ممکن است تخریب (تضعیف کنتراست/رنگ، سطح سیاه و غیره) رخ دهد
- در دستگاه منبع متصل در چنین مواردی می توان از HDMI Black Level استفاده کرد تا کیفیت تصویر را تنظیم کنید
- در این صورت، کیفیت تصویر کاهش یافته را با استفاده از HDMI Black Level تصحیح کنید.
- این عملکرد فقط در حالت HDMI 1 یا HDMI 2 موجود است.
- وقتی حالت PIP/PBP روی روشن تنظیم شده باشد، در دسترس نیست.

حالت محافظ چشم:

روی کیفیت تصویر بهینه مناسب برای راحتی چشم تنظیم کنید.
"TÜV Rheinland" Low Blue Light Content گواهینامه ای برای محصولات است که با این ویژگی مطابقت دارند
الزامات برای سطوح پایین نور آبی وقتی حالت Eye Saver "روشن" است، نوری که طول موج آن حدود ۴۰۰ نانومتر است، همچنین نور آبی کمتر و کمتر می شود و یک ساعت بعد به بهترین کیفیت تصویر مناسب برای راحتی چشم نزدیک می شود.
در عین حال، سطح نور آبی کمتر از تنظیمات پیش فرض است و توسط TÜV Rheinland آزمایش شد و به دلیل مطابقت با الزامات TÜV تأیید شد
*استانداردهای Rheinland " مطابق محتوای کم نور آبی است ".

SAMSUNG MAGIC Upscale :

این عملکرد می تواند لایه های جزئیات تصویر و وضوح تصویر را افزایش دهد.
این عملکرد تأثیرات واضح تری روی تصاویر با وضوح پایین دارد.
- وقتی Bright روی حالت سینما یا کنتراست پویا تنظیم شده باشد، این منو در دسترس نیست.
- وقتی حالت بازی فعال است، این منو در دسترس نیست.

• خاموش / حالت ۱ / حالت ۲:

-در مقایسه با حالت ۱، حالت ۲ اثر قوی تری دارد

حالت بازی

تنظیمات صفحه نمایش محصول را برای حالت بازی پیکربندی کنید.

از این ویژگی هنگام بازی بر روی رایانه شخصی یا کنسول بازی مانند
PlayStation™ یا Xbox™ استفاده کنید

-وقتی حالت Eye Saver فعال باشد، این منو در دسترس نیست.

- وقتی مانیتور خاموش می شود، وارد حالت صرفه جویی در مصرف انرژی می شود یا منابع ورودی را تغییر می دهد، حالت بازی خاموش می شود حتی اگر روی روشن تنظیم شده باشد.

- اگر می خواهید حالت بازی را همیشه فعال نگه دارید، همیشه روشن را انتخاب کنید.
زمان پاسخ:

نرخ پاسخ پانل را تسریع کنید تا ویدیو واضح تر و طبیعی تر به نظر برسد.

- بهتر است زمانی که فیلمی را مشاهده نمی کنید، زمان پاسخ را روی استاندارد یا سریعتر تنظیم کنید.

شفافیت:

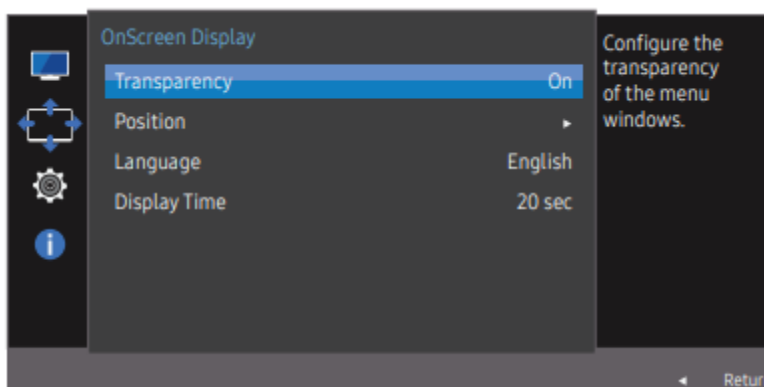

موقعیت:

موقعیت منو را تنظیم کنید.

زبان:

زبان منو را تنظیم کنید.

- تغییر در تنظیمات زبان فقط برای نمایش منوی روی صفحه اعمال می شود.

- برای سایر عملکردهای رایانه شخصی شما اعمال نخواهد شد.

زمان نمایش:

منوی نمایش روی صفحه (OSD) را تنظیم کنید تا در صورت عدم استفاده از منو برای

یک مورد مشخص، به طور خودکار ناپدید شود

زمان نمایش را می توان برای تعیین زمانی استفاده کرد که پس از آن می خواهید

منوی OSD ناپدید شود.

:FreeSync

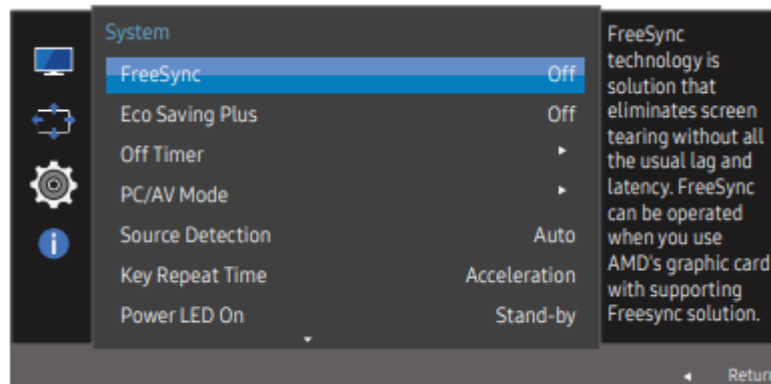

فناوری FreeSync راه حلی است که پارگی صفحه را بدون تمام تأخیر و تأخیر

معمول از بین می برد.

این ویژگی باعث از بین رفتن پارگی و تاخیر صفحه نمایش در حین بازی می شود.
تجربه بازی خود را بهبود میبخشد.

FreeSync فقط در حالت HDMI یا DisplayPort در دسترس است.

• خاموش: FreeSync را غیرفعال کنید.

• موتور استاندارد: عملکردهای FreeSync اولیه کارت گرافیک AMD را فعال کنید.

• Ultimate Engine: ویژگی FreeSync را با نرخ فریم صفحه نمایش بالاتر فعال

کنید. پاره شدن صفحه نمایش (همگام سازی غیر عادی بین صفحه و محتوا) در این حالت کاهش می یابد. به آن صفحه توجه کنید در این حالت سوسو زدن ممکن است در طول بازی رخ دهد.

هنگام فعال کردن عملکرد FreeSync، لطفاً از حداکثر نرخ تازه سازی صفحه برای اثر
FreeSync بهینه استفاده کنید

*اگر تابع FreeSync فعال باشد، ممکن است موارد زیر رخ دهد:

• بسته به تنظیمات گزینه بازی، ممکن است هنگام بازی کردن، صفحه نمایش سوسو
بزند.

مقادیر تنظیمات بازی ممکن است به حذف سوسو زدن کمک کند. نصب آخرین
درایورها ازوب سایت AMD نیز ممکن است این مشکل را برطرف کند.

• نرخ پاسخ در طول بازی ممکن است بسته به وضوح در نوسان باشد. وضوح بالاتر
به طور کلی نرخ پاسخ را کاهش می دهد.

• کیفیت صدای مانیتور ممکن است کاهش یابد

نصب نرم افزار:

: Easy Setting Box

به کاربران امکان می دهد با پارتیشن بندی چندین بخش از مانیتور استفاده کنند.

برای نصب آخرین نسخه Easy Setting Box، آن را از وب سایت سامسونگ به آدرس <http://www.samsung.com> دانلود کنید.

[samsung.com](http://www.samsung.com)

- اگر کامپیوتر را پس از نصب مجدد راه اندازی نکنید، ممکن است نرم افزار به درستی کار نکند.

- بسته به سیستم رایانه و محصول، نماد Easy Setting Box ممکن است مشخصات فنی

ظاهر نشود

- اگر نماد میانبر ظاهر نشد، کلید F5 را فشار دهید.

محدودیت ها و مشکلات نصب:

نصب Easy Setting Box ممکن است تحت تأثیر کارت گرافیک، مادربرد و محیط شبکه قرار گیرد.